

Varenummer: 12317000160160
Beskrivelse: KLEE-coil 317 000 160.160
M16 Hærdet/forz. inkl. Kærvstift

Mål

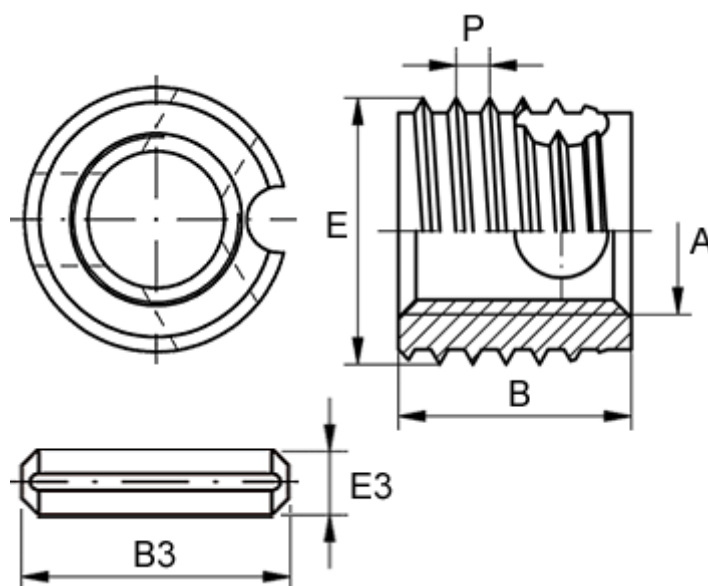

Gevindstigning P	= 2.00
Indvendigt gevind A	= M16
Kærvstift B3	= 10
Kærvstift E3	= 2
Længde B	= 14
Min. huldybde bundhul	= 17
Type	= 317 000 160 ...
Udvendigt gevind E	= 20.0